



DE Montageanleitung Außentreppe Scarvo S 130
Standard Ausstattung

Daniel Gruppe GmbH

Daimlerstraße 17

32312 Lübbecke

Telefon 0 57 41 / 34 80 -40

Fax 0 57 41 / 34 80 -50

E-Mail [info\(at\)scalant.de](mailto:info(at)scalant.de)

1) Notwendige Vorarbeiten

Die Fundament-Angaben entsprechen normalen Bodenverhältnissen bei gewachsenem Erdreich.

Betonmaterial: Bn25

Abmaße: 40x40x80 cm



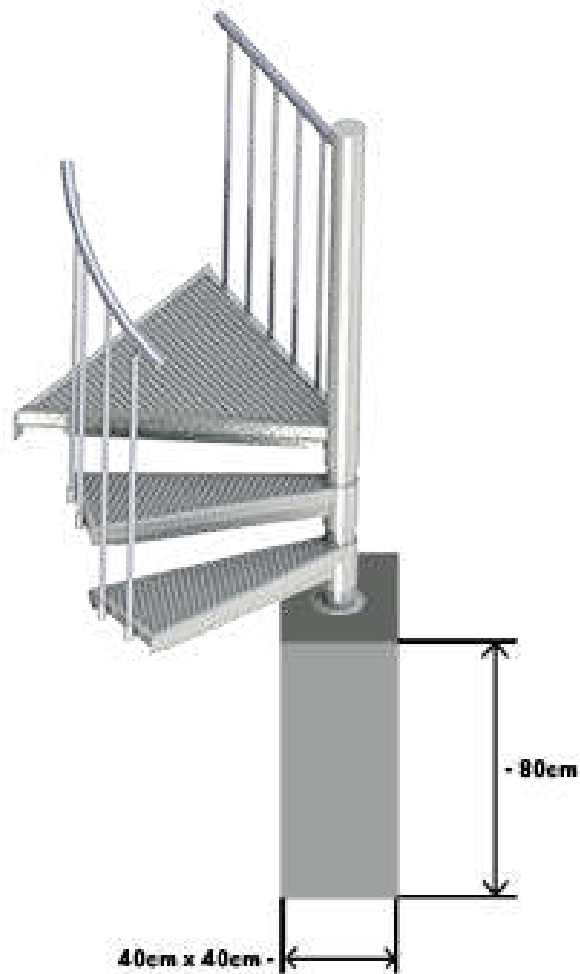











Frostfrei gegründet (ca.80 cm)
auf gewachsenem Boden!



Hilfsmittel zur Montage der Außentreppe:

- (Schlag-)Bohrmaschine, Akku-Schrauber
- Schraubendreher (Torx)
- Innensechskantschlüssel (z.B. Inbus) 3 mm, 4 mm, 5 mm
- Bandmaß, Taschenrechner
- Hammer, Kombizange
- Schraubenschlüssel SW10 mm
- Wasserwaage
- Metallsäge
- Leiter

2) Stückliste Außentreppe Scarvo S 130

#	Bezeichnung	Techn. Info	Abbildung
1.	Fußplatte mit Rohrmuffe		
2.	Ronde		
3.	Geländerstab gekröpft		
4.	Schraube A2 Halbrundkopf	6x25 mm	
5.	Gewindestift	M8x8 mm	
6.	Handlaufverbinder		
7.	Sockel für Podeststab		
8.	Zentralstandrohr		
9.	Spannhülse A2		
10.	Handlaufhalter		
11.	Schraube A2 Linsenkopf	4,8x13 mm	
12.	Gewindestift	M6x5 mm	
13.	Handlauf-Podest		
14.	Universalanschluss		
15.	Geländerstab gerade		

2) Stückliste Außentreppe Scarvo S 130

#	Bezeichnung	Techn. Info	Abbildung
16.	Abschlussrohr oben		
17.	Podeste mit Steckgitter		
18.	Stufen mit Steckgitter		
19.	Schraube A2 Senkkopf	4,8x16 mm	
20.	Rohrstopfen Geländerstab	Ø20 mm	
21.	Handlauf-Rohrbogensegment Alu	Ø40 mm	
22.	Handlaufrohr Endstopfen	Ø40 mm	
23.	Bit	TORX 25	
24.	Zink-Alu Spray	400 ml	
25.	Gewindebohrer	M6 mm	
26.	Kabelbinder	2,6x100 mm	
27.	Spiralbohrer	Ø5 mm Ø4 mm	
28.	Sechskantschraube A2	M6x35 mm	
29.	Sechskantschraube A2	M6x50 mm	
30.	Gewindestift	10x8 mm	

3) Berechnung des Stufenabstands

Durch die unterschiedlichen Geschosshöhen muss die Stufenhöhe individuell berechnet werden. Messe die Geschosshöhe **H** von dem Fußboden bis zur Oberkante des Fußbodens der Deckenöffnung. Dividiere (:) die Geschosshöhe **H** durch die Anzahl der Stufen (Step) + Podest.

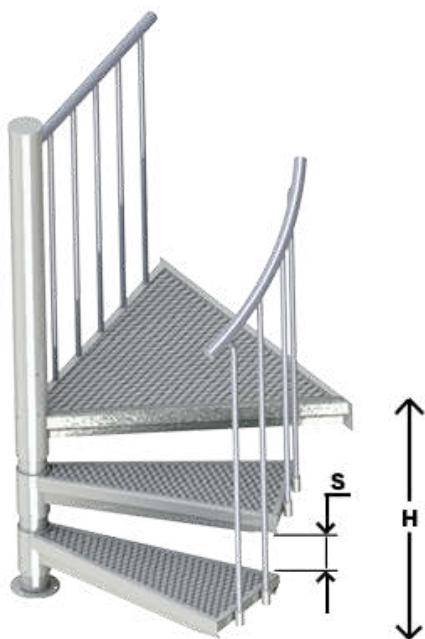

Beispiel:

$$S = \frac{H}{(\text{Step}) + 1}$$

$$S = \frac{63 \text{ cm}}{(2 \text{ Stufen} + 1 \text{ Podest})}$$

$$S = \underline{21 \text{ cm}}$$



Das Befestigungsmaterial für die Montage des Podestes an dem Gebäude und für die Montage der Fußplatte am Boden liegt nicht bei.

Bitte prüfe in regelmäßigen Abständen alle sich an der Wendeltreppe befindenden Schraubverbindungen.

Für Schäden, die durch unsachgemäße Montage entstehen, wird keine Haftung übernommen.

4) Montage

Schritt 1

Das Fundament für die Fußplatte sollte eine Fläche von 40x40 cm aufweisen und 80 cm tief in die Erde gegossen werden.

Um die Löcher an den richtigen Stellen zu bohren, sollte man die Fußplatte (1) auf das Fundament auflegen und die dort vorgegebenen Löcher mit einem Bleistift nachzeichnen. (Bild 1) Bei der Ausrichtung der Fußplatte ist der passende Abstand zur Wand zu beachten. (Bild 2)

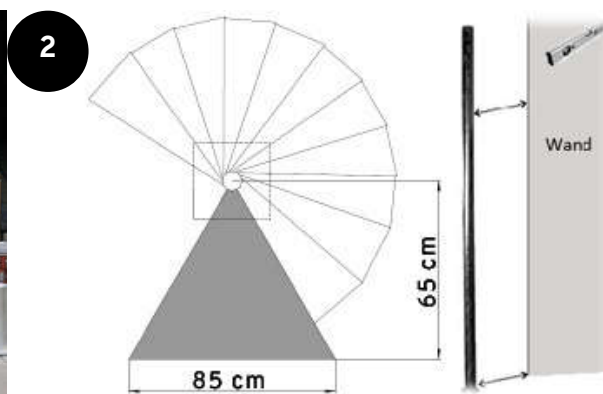

Schritt 2

Im zweiten Schritt muss die Fußplatte (1) auf dem Fundament befestigt werden. (Bild 1) Im Anschluss stecke das Zentral-Standrohr (8) auf die am Boden befestigte Fußplatte und fixiere dies mit den mitgelieferten Gewindestiften. (30) (Bild 2)

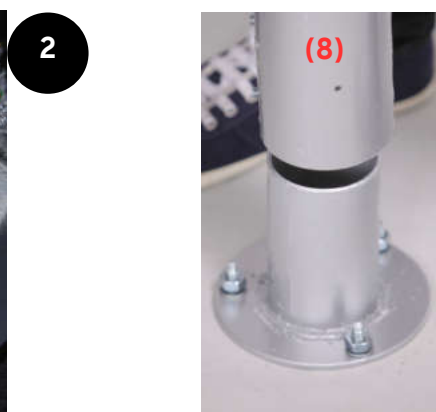

4) Montage

Schritt 3

Wenn das Zentral-Standrohr steht, kann mit dem Auffädeln der Stufen (18) begonnen werden. Dafür schiebe die Stufen einfach auf das Standrohr übereinander. (Bild 1) Um eine bessere Stabilität zu gewährleisten, benutze ein Hilfsmittel wie z.B. ein Kantholz und lege die erste Stufe auf das Kantholz. (Bild 2)



Schritt 4

Sind alle Stufen aufgefädelt, kann das Podest (17) auf das Zentral-Standrohr montiert werden. Dazu richte das Podest bündig mit der Oberkante des Fertigfußbodens aus und verschraube es mit der Wand. (Bild 1) Anschließend richte das Podest mit einer Wasserwaage aus und befestige dieses an dem Zentral-Standrohr. Verwende dafür die mitgelieferten Gewindestifte (5). (Bild 2) Bitte beachte, dass du bei einer Holzdecke mindestens 10x60 mm Schlüsselschrauben und bei einer Betondecke Schwerlastdübel verwenden musst.

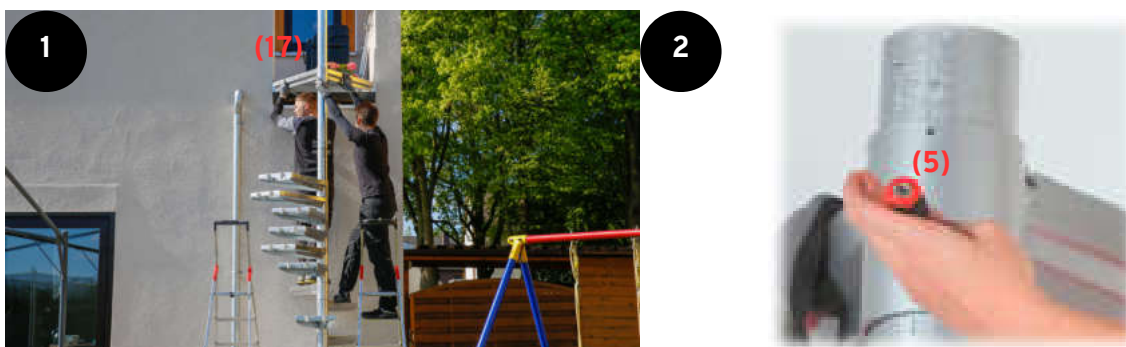

4) Montage

Schritt 5

Im Anschluss müssen die einzelnen Stufenabstände markiert und die Stufen ausgerichtet werden. Orientierungslinien erleichtern das spätere Ausrichten der Stufen. Der Stufenabstand lässt sich ganz einfach ermitteln: Geschosshöhe H / (11 Stufen + 1 Podest). Die Fixierung eines Maßbandes am Standrohr vereinfacht die Arbeit ungemein. (Bild 1) Fange mit der ersten Stufe von oben an. Lasse die Stufen am Stufenende 1 cm überlappen. Befestige die Stufen mit den Gewindestiften (5). (Bild 2) Diesen Schritt führe bei allen Stufen durch.



Schritt 6

Nun werden zuerst die hinteren Geländerstäbe (3) in die Geländerhalter am Ende der Stufe eingesetzt. (Bild 1) Befestige die Stäbe zunächst mit den Gewindestiften (12). (Bild 2) Die Kröpfung der Stäbe zeigt entgegen der Laufrichtung (von unten nach oben gesehen).

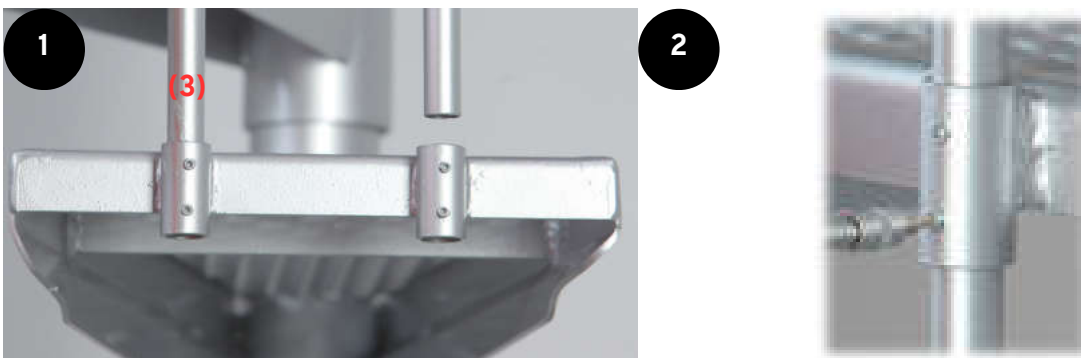

4) Montage

Schritt 7

Setze nun die vorderen Geländerstäbe ein und lasse diese ca. 13 cm nach unten herausstehen.

Schritt 8

Im Anschluss stecke die Handlaufhalter (10) auf die Geländerstäbe und schraube diese mit einer Flachkopfschraube (11) fest. (Bild 1)

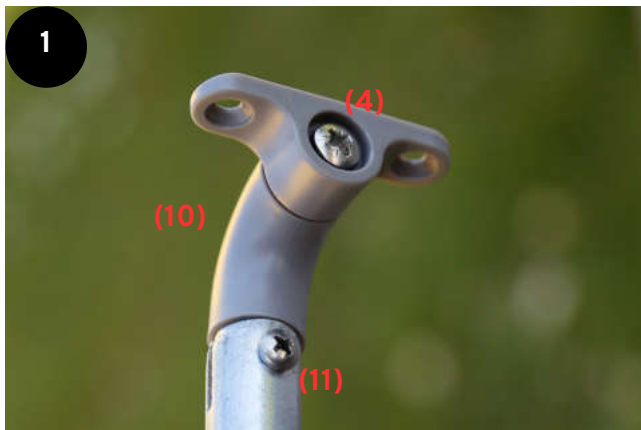

Schritt 9

Setze nun die Handlauf-Rohrbogensegmente (21) auf die Handlaufhalter und befestige diese provisorisch mit den mitgelieferten Kabelbindern (26). (Bild 1) Beginne von unten. Stecke die Handlaufsegmente mittels Handlaufverbinder (6) zusammen. (Bild 2)

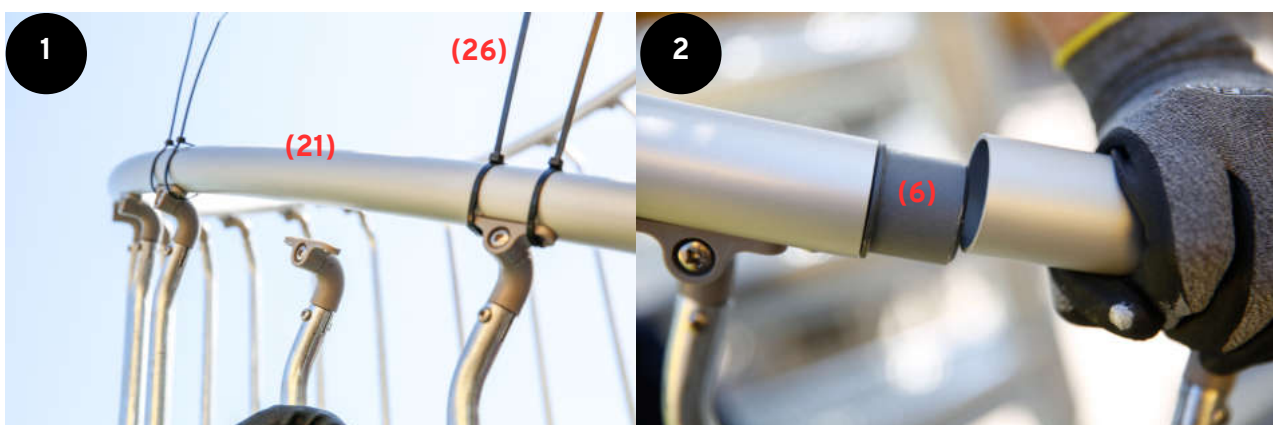

4) Montage

Sobald du die Handläufe alle provisorisch mit den Kabelbindern fixiert und die einzelnen Rohrsegmente durch Handlaufverbinder befestigt hast, fange mit dem Ausrichten der Geländerstäbe an.



Zur lotrechten Ausrichtung der Geländerstäbe benutze eine Wasserwaage. Wenn diese ausgerichtet sind, zeichne mit einem Bleistift die Löcher vor und bohre diese mit dem mitgelieferten Bohrer Ø4 mm (27). Anschließend wird mithilfe der Senkkopfschrauben (19) der Handlaufhalter mit dem Handlaufrohr verschraubt. (Bild 1)



4) Montage

Schritt 10

Wenn die Handläufe verschraubt sind, werden die Kabelbinder entfernt und die Gewindestifte, die an den Stufenenden die Geländerstäbe halten, nachgezogen. (Bild 1)



Schritt 11

Kürze den nach unten überstehenden Geländerstab mit einer Metallsäge oder einem Trennschleifer. Nach dem Versiegeln der Schnittstellen durch das beigelegte Zink-Alu Spray (24), treibe die Kunststoff-Rohrstopfen (20) in die Geländerstäbe von unten hinein.



Bohre im Anschluss mit dem beiliegendem Bohrer Ø5 mm (27) in jede Kunststoffkappe ungefähr mittig ein Loch. Werden die Löcher nicht gebohrt, können bei Minustemperaturen durch Gefrieren von Regenwasser Schäden an Geländerstab und Handlaufhalter entstehen.

4) Montage

Schritt 12

Schiebe nun das Abschlussrohr (16) oben auf das Zentral-Standrohr und befestige dieses mit den Gewindestiften (5). (Bild 1) Anschließend klemme die Ronde (2) oben auf das Abschlussrohr. (Bild 2)

1

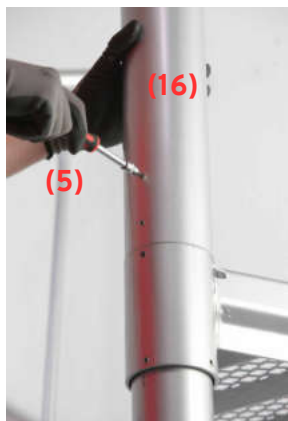

2



Schritt 13

Die Stufen, das Podest und das Abschlussrohr werden nun noch zusätzlich mit Spannhülsen (9) gesichert. Bohre dafür durch die vorgesehenen Löcher in den Stufen mit dem Bohrer ein $\varnothing 5$ mm Loch in das Zentral-Standrohr und treibe die Spannhülse ein.

1



2

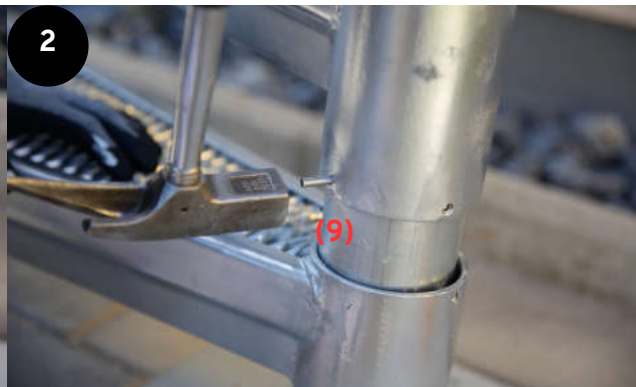

4) Montage

Schritt 14 (Stahl)

Nachdem du die Stufen, das Podest und das Abschlussrohr gesichert hast, wird nun das Geländer an dem Podest wie folgt montiert:

1. Löcher für die Sockel (7) vorbohren. (Bild 1)
2. Mit dem Gewindebohrer (25) ein Gewinde in die Löcher schneiden.
3. Sechskantschraube (28) in den Sockel stecken und anschließend in die präparierten Löcher schrauben. (Bild 2)
4. Geländerstäbe (15) mit dem Gewindestift befestigen.
5. Handlaufhalter (10) und Geländerstab (15) mit der Halbrundkopfschraube (11) verschrauben. (Bild 3)

Bitte achte darauf, dass die Kröpfung der Handlaufhalter nicht nach außen, sondern zur Podest-Innenseite zeigen.

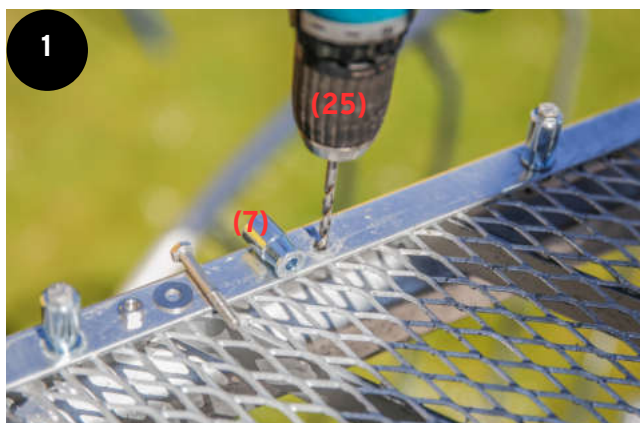

5) Montage

Schritt 14 (WPC)

Nachdem du die Stufen, das Podest und das Abschlussrohr gesichert hast, wird nun das Geländer an dem Podest wie folgt montiert:

1. Löcher für die Sockel (7) vorbohren, 2 cm vom Rand. (Bild 1)
2. Mit dem Gewindebohrer (25) ein Gewinde in die Löcher schneiden.
3. Sechskantschraube (28) in den Sockel stecken und anschließend in die präparierten Löcher schrauben. (Bild 2)
5. Geländerstäbe (15) mit dem Gewindestift befestigen.
6. Handlaufhalter (10) und Geländerstab (15) mit der Halbrundkopfschraube (11) verschrauben. (Bild 3)

Bitte achte darauf, dass die Kröpfung der Handlaufhalter nicht nach außen, sondern zur Podest-Innenseite zeigt.

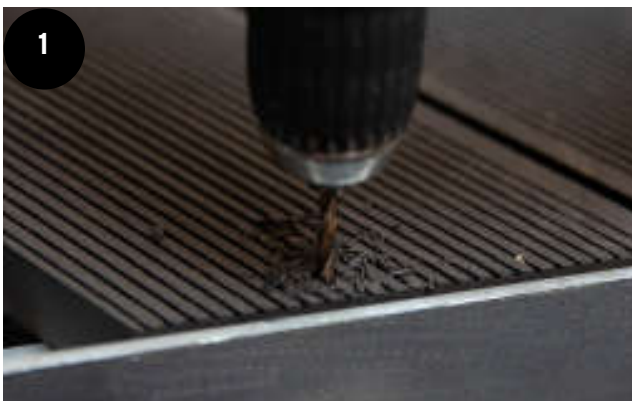

4) Montage

Schritt 15

Befestige nun den Handlauf. Als Erstes bohre ein $\text{\O}5$ mm Loch in das Abschlussrohr und schneide dort mit dem beigelegten Gewindebohrer (25) ein Gewinde. (Bild 1) Stecke die Sechskantschraube (29) durch den Universalanschluss (14) und schraube diesen in das vorgeschchnittene Gewinde. (Bild 2)

Bohre ein 4 mm Loch durch Handlauf (13) und Universalanschluss (14) und verschraube diese mithilfe der mitgelieferten Linsenkopfschraube (11).

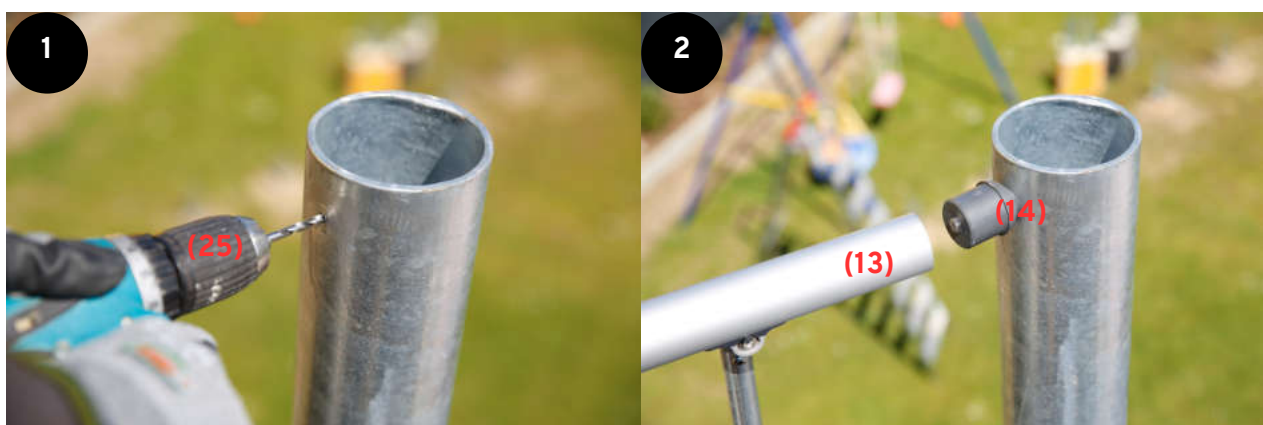

Bitte achte darauf, dass der Podesthandlauf (13) an der angrenzenden Wand oder dem angrenzenden Geländer befestigt wird. Bitte kontrolliere sämtliche Schraubverbindungen an deiner Treppe und ziehe diese gegebenenfalls nach.

4) Montage

Schritt 16

Besprühe alle Stellen, an denen du die Spannhülsen eingetrieben hast bzw. die Gewindestifte eingedreht wurden, mit dem mitgelieferten Zinkspray (24). Überschüssige Verzinkungsreste auf den Gittern der Stufen können einfach mit einem Handfeger entfernt werden.

